

第 17 回山形県少年少女スポーツ交流大会 競技結果報告書

競技名	14 レスリング 競技
-----	-------------

期 日	平成27年10月4日
会 場	県立山形南高等学校体育館

	氏 名	スポーツ少年団名	市町村名
低学年	21 kg級		
優 勝	大和 一志	山形クラブ	山形
第2位	湯浅 諒	二井宿スポーツ少年団	高島
第3位	佐藤 丈二	"	"
第 位			
低学年	24 kg級 女子		
優 勝	宮裡 美咲	庄内クラブ	庄内
第2位	岡部 ちひろ	二井宿スポーツ少年団	高島
第3位	田村 彩衣	米沢クラブ	米沢
第 位	玉指 七虹	"	"
低学年	24 kg級 男子		
優 勝	赤坂 雅志郎	米沢クラブ	米沢
第2位	畠田 有太郎	山形クラブ	山形
第3位	余部 響	庄内クラブ	庄内
第 位			
低学年	28 kg級		
優 勝	山田 一登	山形クラブ	山形
第2位	岡澤 村伸	"	"
第3位	高橋 祐司	"	"
第 位	小林 勇大	米沢クラブ	米沢
低学年	40 kg級		
優 勝	田村 優衣	米沢クラブ	米沢
第2位	佐藤 中佳	庄内クラブ	庄内
第3位	秋葉 悠吾	"	"
第 位	中川 拓	二井宿スポーツ少年団	高島
低学年	kg級		
優 勝			
第2位			
第3位			
第 位			
低学年	kg級		
優 勝			
第2位			
第3位			
第 位			

次に続く

第 17 回山形県少年少女スポーツ交流大会 競技結果報告書

競技名	14レスリング競技
-----	-----------

	氏 名	スポーツ少年団名	市町村名
高学年	男子・女子 27 kg級		
優 勝	大浦 真也	二井病スボ少	高島
第2位	土屋 出	山形クラブ	山形
第3位	佐藤 翔	二井病スボ少	高島
第 位			
高学年	男子・女子 31 kg級		
優 勝	中山 祥平	庄内クラブ	庄内
第2位	後藤 優太	米沢クラブ	米沢
第3位	五箇 一紘	山形クラブ	山形
第 位	高梨 綾稀	二井病スボ少	高島
高学年	男子・女子 34 kg級		
優 勝	萩野 雄輝	山形クラブ	山形
第2位	大和 優大	"	"
第3位	江口 和哉	庄内クラブ	庄内
第 位			
高学年	男子・女子 39 kg級		
優 勝	赤坂 蘭丸	米沢クラブ	米沢
第2位	佐藤 康太	山形クラブ	山形
第3位	小関 雄大	"	"
第 位	湯津 葵	二井病スボ少	高島
高学年	男子・女子 42 kg級		
優 勝	神保 朱李	二井病スボ少	高島
第2位	玉岡 ひかり	米沢クラブ	米沢
第3位			
第 位			
高学年	男子・女子 45 kg級		
優 勝	細谷 康太郎	山形クラブ	山形
第2位	長塚 悠斗	庄内クラブ	庄内
第3位	片桐 龍樹	山形クラブ	山形
第 位			
中学生	男子・女子 kg級		
優 勝			
第2位			
第3位			
第 位			

第 17 回山形県少年少女スポーツ交流大会 競技結果報告書

競技名	14レスリング競技
-----	-----------

	氏 名	スポーツ少年団名	市町村名
高学年	男子・女子 48 kg級		
優 勝	秋葉 大興	二井原スポ少	高島
第2位	遠藤 歩夢	米沢クラブ	米沢
第3位	斎藤 泰大	"	"
第 位	田村 一紘	"	"
高学年	男子・女子 60 kg級		
優 勝	神保 怜哉	二井原スポ少	高島
第2位			
第3位			
第 位			
高学年	男子・女子 kg級		
優 勝			
第2位			
第3位			
第 位			
高学年	男子・女子 kg級		
優 勝			
第2位			
第3位			
第 位			
高学年	男子・女子 kg級		
優 勝			
第2位			
第3位			
第 位			
中学生	男子・女子 56 kg級		
優 勝	国澤 せりら	山形クラブ	山形
第2位	中山 洋平	庄内クラブ	庄内
第3位			
第 位			
中学生	男子・女子 70 kg級		
優 勝	海谷 優美	山形クラブ	山形
第2位			
第3位			
第 位			

記載者氏名	
連絡先電話番号	

山形県少年少女スポーツ交流大会

レスリング競技組み合わせ表

下学年(1・2・3年の部) 21kg級

大和 一志 (山形クラブ)	4	
佐藤 丈二 (二井宿スポ少)		23
島津 諒 (二井宿スポ少)		

24kg級 女子

五十嵐七虹 (庄内レスリング)	5	
阿部 ちひろ (二井宿スポ少)		24
齋藤 幸穂 (庄内レスリング)	1	
田村 彩衣 (米沢クラブ)		6
富樫 美咲 (庄内レスリング)		

24kg級 男子

赤荻清志郎 (米沢クラブ)		25
富田侑太郎 (山形クラブ)	7	
余語 響 (庄内レスリング)		

28kg級

小林 勇太 (米沢クラブ)

岡澤オサイリス(山形クラブ)

高橋 祐司 (山形クラブ)

山田 一登 (山形クラブ)

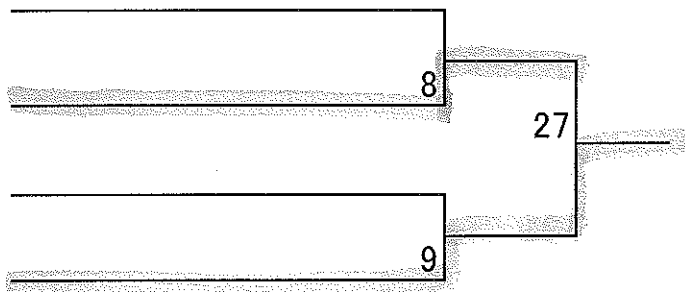

40kg級

秋葉 啓吾 (庄内レスリング)

田村 優衣 (米沢クラブ)

中川 みらい (二井宿スポ少)

佐藤 史佳 (庄内レスリング)

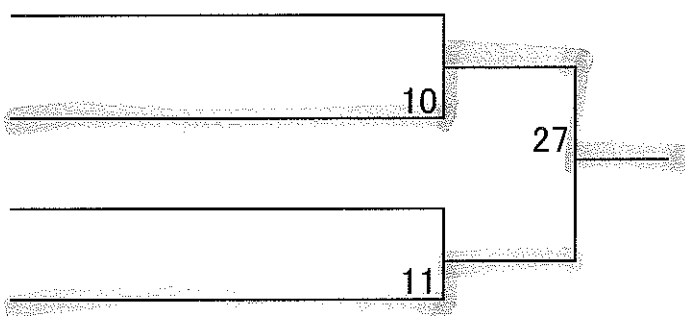

上学年(4・5・6年)の部

27kg級

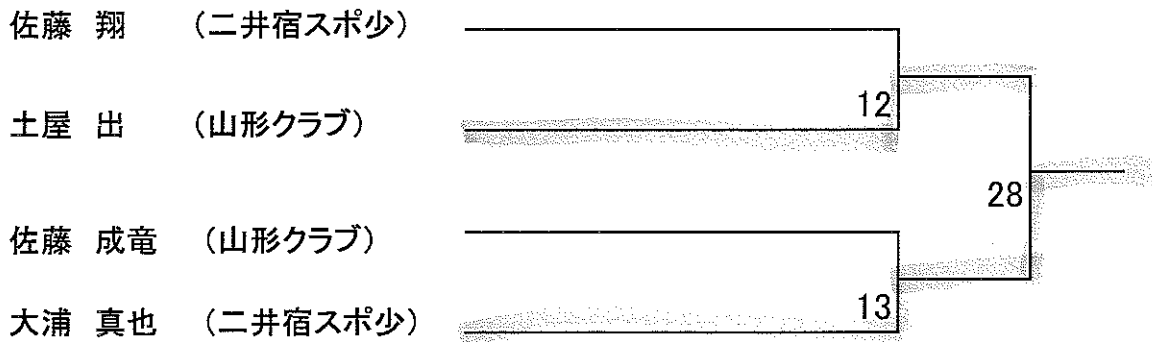

31kg級

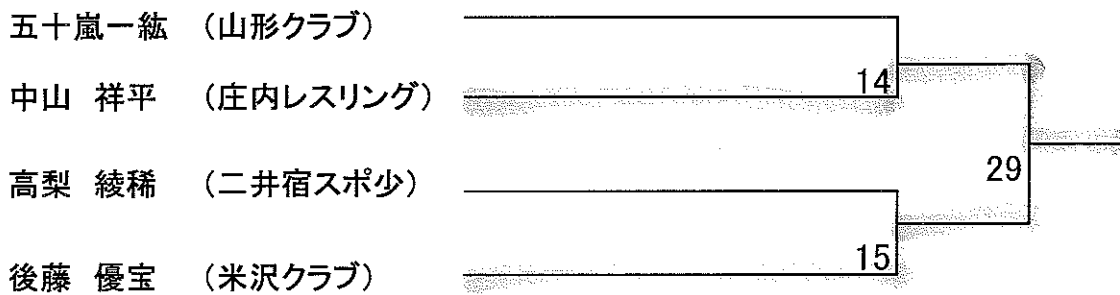

34kg級

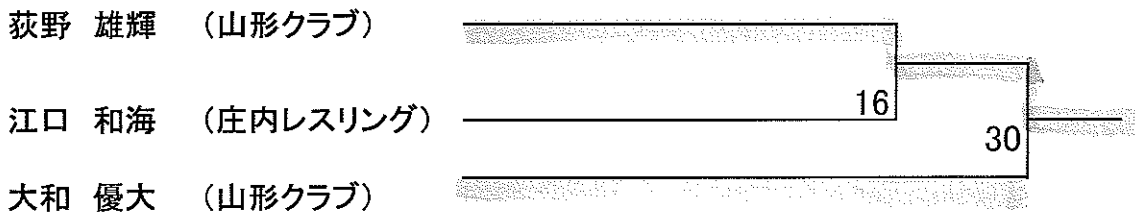

39kg級

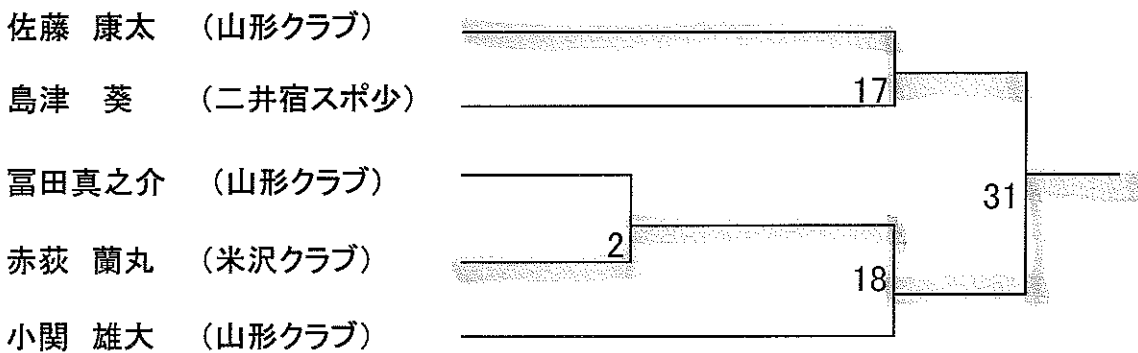

42kg級 女子



45kg級

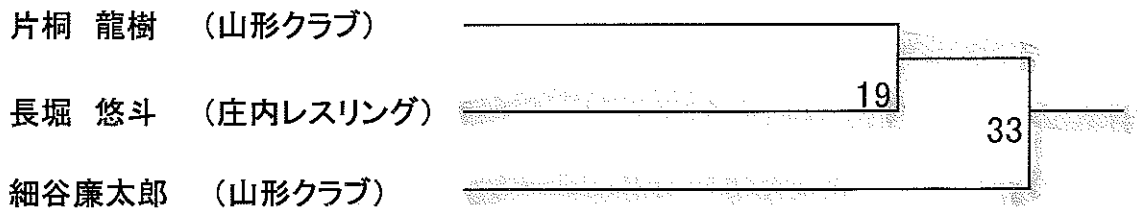

48kg級

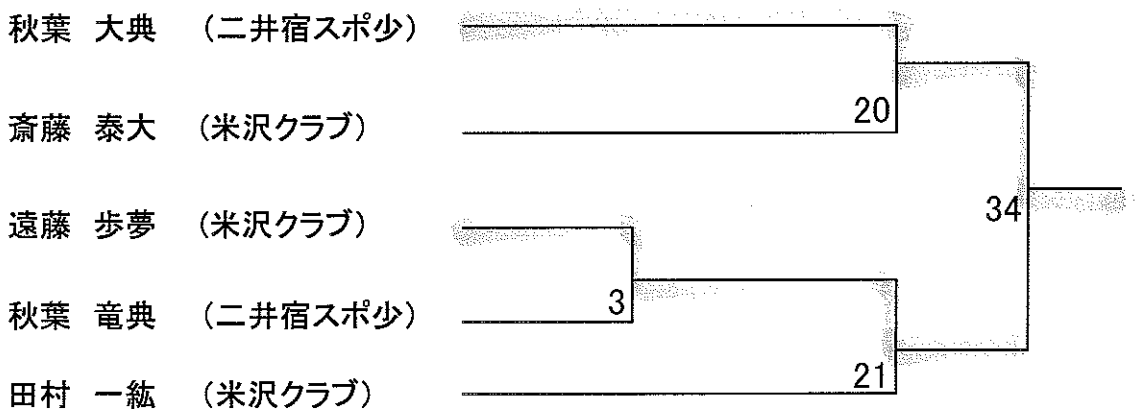

60kg級

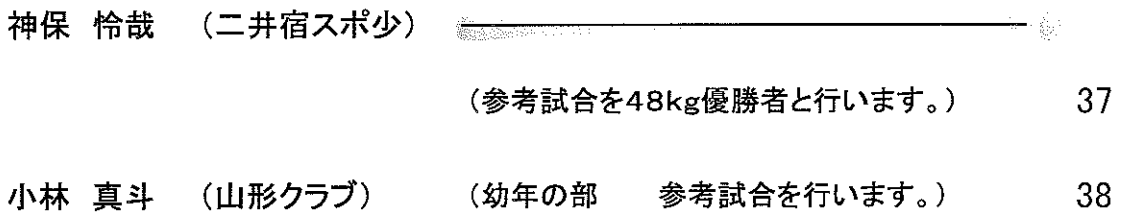

中学生の部

56kg級

中山 洋平	(庄内レスリング)	
伊藤 光希	(山形クラブ)	22
岡澤セオンレッツ	(山形クラブ)	35

70kg級

余語 祐輝	(庄内レスリング)	
海谷 愛美	(山形クラブ)	36